



**TIROL KIT**  
21-0120-023



**TIROL KIT XTREME**  
21-00056



**TIROL KIT XTREME CONTROL**  
21-00055

## Serie Tirol Kit

Rel.23022024Deutsch



*Lesen Sie dieses Handbuch  
aufmerksam durch und  
bewahren Sie es für eine  
spätere Einsichtnahme gut auf*



# INHALTSVERZEICHNIS

<b>1. INFORMATIONEN ZUR SICHERHEIT</b>	<b>5</b>
1.1 Informationen zur Sicherheit	5
1.2 Verzeichnis der Symbole	6
1.3 Durch Blut übertragbare Krankheiten	7
1.4 Belastbarkeit	7
1.5 Kompatible Korbtragen	7
<b>2. SCHULUNG UND QUALIFIKATIONEN DER RETTUNGSHELFER</b>	<b>8</b>
2.1 Qualifikationen	8
2.2 Training	8
<b>3. TIROL KIT</b>	<b>9</b>
3.1 Beschreibung	9
3.2 Allgemeine technische Daten	13
3.3 CE-Konformität	13
3.4 Unfallmeldung	13
<b>4. ZUSAMMENBAU</b>	<b>14</b>
4.1 Montage der Zahnwellen	15
4.1.1 Montage der Zahnwellen an der Trage Titan-Ti mit angeschweißten Platten	15
4.1.1.1 Einbau der Zahnwellen in innenliegender Position	16
4.1.1.2. Einbau der Zahnwellen in außenliegender Position 17	
4.1.2. Montage der Zahnwellen an Tragen mit „Adapter Kit“	18
4.2 Montage der Griffe	20
4.2.1 Einstellen des Griffwinkels	21
4.3 Montage der V-förmigen Halterungen	23
4.4 Montage des Rads	24
4.4.1 Montage des Rads für „Tirol Kit“ und „Tirol Kit Xtreme“	24
4.4.2 Montage des Rads für „Tirol Xtreme Control“	26
4.5 Anbringen des „Shoulder Support“ (Schultergurt)	32
<b>5. WARTUNG</b>	<b>33</b>
5.1 Regelmäßige Wartung und vorsorgliche Kontrollen	33
5.2 Desinfektion/Dekontamination	34
5.3 Desinfektion/Reinigung der „Shoulders Supports“	34
5.4 Reinigen des Rads	34
5.4.1 Reinigen des Rads „Xtreme Control“	34
5.5 Inspektion	35
5.6 Schmierung	35
5.7 Anpassung der Bremsbeläge am Rad „Xtreme Control“	36
<b>6. ZUBEHÖR</b>	<b>37</b>
6.1 Adapter Kit	39
6.1.1 Kompatible Krankentragen	39
6.1.2 Installation „Adapter Kit“ für abgeschrägte Tragen	39
6.1.3 Installation "Adapter Kit" für Tragen Regular	46
<b>7. TECHNISCHER KUNDENDIENST</b>	<b>47</b>
<b>8. GARANTIE</b>	<b>48</b>
8.1 Garantiebedingungen	48
8.2 Haftungsbeschränkung	49
8.3 Garantieanträge	49
8.4 Reklamationen	49
8.5 Genehmigung für Retouren	49

## Technischer Kundendienst Ferno S.r.l.

Der gebotene Kundenservice sowie der Technische Kundendienst sind bei jedem einzelnen Ferno S.r.l. Produkt wichtige Aspekte. Notieren Sie sich bitte die Seriennummer des Produkts, bevor Sie sich mit uns in Verbindung setzen, und geben Sie diese bei jeder schriftlichen Mitteilung stets an.

Bei Fragen zum Technischen Kundendienst wenden Sie sich bitte an Ferno S.r.l.:

- Telefon: 800 501 711 (gebührenfreie Nummer für Italien)
- Telefon: (+39) 0516860028
- E-Mail: [info.it@ferno.com](mailto:info.it@ferno.com)

## Kundenservice Ferno S.r.l.

Bei Erfordernis eines Kundendienstes und für weitere Informationen wenden Sie sich bitte an den Kundenservice Ferno S.r.l.:

### HERSTELLER

Ferno S.r.l., Via Benedetto Zallone 26 - 40066 - Pieve di Cento (BO) - ITALY

- Telefon: 800 501 711 (gebührenfreie Nummer für Italien)
- Telefon: (+39) 0516860028
- Fax: (+39) 0516861508
- Website: [www.ferno.it](http://www.ferno.it)



### BENUTZER- UND WARTUNGSHANDBUCH

Für den Erhalt weiterer kostenloser Kopien dieser Gebrauchsanleitung setzen Sie sich bitte mit dem Kundenservice von Ferno S.r.l. in Verbindung.

## Haftungsbeschränkung

Dieses Handbuch enthält allgemeine Anweisungen für die Verwendung und die Wartung des Produkts. Diese Anleitung hat im Hinblick auf die möglichen Anwendungen und Arbeitsmaßnahmen keinen erschöpfenden Charakter. Die korrekte und sichere Verwendung des Produkts liegt ausschließlich im Ermessen des Benutzers. Die Sicherheitsinformationen sind als Serviceleistung für den Benutzer zu verstehen und gewährleisten nur das erforderliche Mindestniveau, um Verletzungen der Rettungshelfer und Patienten zu verhindern. Jegliche anderweitige, vom Benutzer angewendete Sicherheitsmaßnahme muss der sich in Kraft befindlichen Richtlinie entsprechen. Vor dem Verwenden des Produkts wird empfohlen, das Personal bezüglich seiner korrekten Anwendung zu schulen. Dieses Handbuch für die künftige Einsichtnahme aufbewahren. Bei Eigentumsübergang an einen neuen Benutzer muss es dem Produkt beigelegt werden. Weitere kostenlose Kopien können beim Kundenservice Ferno S.r.l. angefordert werden.

## Eigentumserklärung

Die in diesem Handbuch enthaltenen Informationen sind Eigentum von Ferno S.r.l. - Via Benedetto Zallone 26, 40066 Pieve di Cento (BO).

Alle Patentrechte, Design-, Konstruktions-, Reproduktion-, Gebrauchs- und Verkaufsrechte jedes in diesem Handbuch behandelten Artikels stehen unter Vorbehalt und unter dem ausschließlichen Eigentum von Ferno S.r.l., mit Ausnahme der ausdrücklich an Dritte übertragenen Rechte oder Rechte, die nicht auf im Eigentum des Lieferanten stehende Teile zurückführbar sind. Jede Vervielfältigung dieses Handbuchs in seiner Gesamtheit oder auszugsweise ist, sofern nicht ausdrücklich von Ferno S.r.l. autorisiert, verboten.

## Garantiebeschränkungen

Die von Ferno S.r.l. verkauften Produkte sind mit einer Garantie von 24 Monaten auf Fabrikationsfehler abgedeckt. Die vollständige Fassung der Garantie- und Haftungsbedingungen finden Sie im Kapitel „Garantie“.

# 1. INFORMATIONEN ZUR SICHERHEIT

## 1.1 Allgemeine Informationen zur Sicherheit

Nachstehend die wichtigsten Hinweise im Zusammenhang mit dem Argument Sicherheit:

 <b>ACHTUNG</b>
<p>Ungeschulte Benutzer könnten sich verletzen und/oder Schäden und/oder Verletzungen anderer Personen verursachen. Erlauben Sie nur geschultem und qualifiziertem Personal die Verwendung dieser Vorrichtung.</p> <hr/> <p>Ein nicht korrekt erfolgreicher Einsatz dieser Vorrichtung kann Schäden und/oder Verletzungen verursachen. Die Vorrichtung muss gemäß den in diesem Handbuch gegebenen Beschreibungen verwendet werden.</p> <hr/> <p>Gelegentliche Helfer können Schäden und/oder Verletzungen verursachen oder sich selbst verletzen. Behalten Sie stets die Kontrolle über die Vorrichtung, nehmen Sie die Überprüfungen vor und koordinieren Sie die Helfer.</p> <hr/> <p>Ein unbeaufsichtigter Patient kann sich verletzen. Lassen Sie den Patienten nie alleine und unterstützen Sie ihn bei allen, mit dem Gerät vorgenommenen Tätigkeiten.</p> <hr/> <p>Ein falsches Anlegen der Gurte kann dazu führen, dass der Patient aus seiner Position verlagert wird und somit die Gefahr von Verletzungen und/oder Schäden besteht. Die Gurte müssen den Rahmen der Vorrichtung umgeben.</p> <hr/> <p>Ein mangelndes Anlegen der Gurte kann dazu führen, dass der Patient herunterfällt und dadurch seine Unversehrtheit gefährdet wird. Sichern Sie den Patienten stets mit den Gurten.</p>

 <b>ACHTUNG</b>
<p>Eine unsachgemäße Wartung kann schwere Unfälle, Verletzungen und/oder Schäden zur Folge haben. Die Wartung entsprechend den Beschreibungen in dieser Gebrauchsanleitung vornehmen.</p> <hr/> <p>Die Anwendung unangemessener und nicht autorisierter Vorrichtungen kann Unfälle, Verletzungen und/oder Schäden zur Folge haben. Verwenden Sie ausschließlich von Ferno S.r.l. zugelassene und autorisierte Geräte/ Vorrichtungen.</p> <hr/> <p>Nicht autorisierte oder von unbefugten Technikern Ferno S.r.l. vorgenommene Reparaturen bewirken den Verlust jeder Form von Garantie und können jegliche Anwendung der Vorrichtung gefährlich machen.</p> <hr/> <p>Die Vorrichtung wurde für das Verwenden mit allen in diesem Handbuch angegebenen Komponenten entwickelt und getestet.</p> <hr/> <p>Verwenden Sie das Tirol Kit nie ohne die Griffe oder die anderen Komponenten, die für den korrekten Gebrauch der Vorrichtung unerlässlich sind.</p> <hr/> <p>Das Verwenden des „Tirol Kit“ ohne die Griffe kann zu schweren Unfällen, Verletzungen oder Schäden am Patienten führen.</p> <hr/> <p>Nicht-Original-Ersatzteile und ein unsachgemäßer Kundendienst können Schäden und/oder Verletzungen zur Folge haben. Verwenden Sie ausschließlich Original-Ersatzteile von Ferno S.r.l. und nehmen Sie den Kundendienst von Ferno S.r.l. in Anspruch.</p>

### 1.1.1 Wichtig

Die mit „Wichtig“ hervorgehobenen Abschnitte enthalten wichtige Informationen zur Anwendung und/oder Wartung der Vorrichtung.



**WICHTIG**

## 1.2 Verzeichnis der Symbole

Die in diesem Handbuch und/oder auf den Aufklebern/Etiketten verwendeten Symbole sind nachstehend erläutert.  
Das CE-Zeichen ist sowohl an der Trage, als auch am Zubehör und in diesem Handbuch vorhanden.



**WICHTIG**

Die mit „Wichtig“ hervorgehobenen Abschnitte enthalten wichtige Informationen über die Anwendung und/oder Wartung der Vorrichtung.



**VORSICHT**

Die Warnzeichen weisen auf potenzielle Gefahrensituationen hin, die, wenn sie unterschätzt werden, zu Unfällen, Personen- und/oder Sachschäden führen können.



Die Gebrauchsanleitung aufmerksam lesen



Es wird die Anwendung durch mindestens zwei qualifizierte Rettungshelfer empfohlen



Medical Device (Medizinprodukt)



Hersteller



Produktionsdatum und -land



Nicht mit Hochdruckreinigern reinigen.



Belastbarkeit (in Kilogramm, Pfund und Stones)



Das Produkt erfüllt die Standards der Europäischen Union



Part number (abgekürzt PN, P/N, part no. oder part #) ist die eindeutige Kennzeichnung eines bestimmten Teils der Struktur.



Eine Katalognummer verweist auf die Nummer des Herstellerkatalogs, über die das Medizinprodukt identifiziert werden kann.



Eine Seriennummer verweist auf die Seriennummer des Herstellers, über die ein spezifisches Medizinprodukt identifiziert werden kann.



Eine Chargennummer (auch Losnummer) verweist auf die Nummer der Produktionscharge des Herstellers, über die die Produktionscharge identifiziert werden kann.

### 1.3 Durch Blut übertragbare Krankheiten

Um das Risiko von durch Blut übertragbaren Infektionskrankheiten, wie beispielsweise HIV-1 oder Hepatitis zu reduzieren, befolgen Sie bitte gewissenhaft die Anweisungen zur Desinfektion und Reinigung, die in diesem Handbuch gegeben werden.

### 1.4 Belastbarkeit

Die Belastbarkeit des „Tirol Kit beträgt:



### 1.5 Kompatible Korbtragen

In diesen Handbuch sind die Korbtragen, die für die Verwendung mit allen drei Versionen des „Kit Tirol“ vorgesehen sind, beschrieben. Nachstehend die Liste der kompatiblen Tragen:

KORBTRAGEN	
Artikelnummer	Beschreibung
11-0100A	Titan Abgeschrägt SS
11-0101A	Titan Regular SS
11-0115SL	Titan-Ti Regular Teilbar
11-0116SL	Titan-Ti Regular Titanium
11-0118SL	Titan-Ti Abgeschrägt Titanium
11-0119SL	Titan-Ti Abgeschrägt Teilbar
11-0119TIROL	Titan-Ti Split Abgeschrägt Teilbar mit angeschweißten Platten

**VORSICHT**

**Das beschriebene Zubehör wurde für die Verwendung mit den angegebenen Korbtragen getestet und validiert.**  
**Ferno S.r.l. übernimmt keinerlei Haftung, wenn anderes als das angegebene Zubehör verwendet wird.**

Weitere Informationen entnehmen Sie bitte der Gebrauchsanleitung des jeweiligen Produkts oder wenden sich an Ihren örtlichen Händler.

## 2. SCHULUNG UND QUALIFIKATION DER SANITÄTER

### 2.1 Qualifikationen

Die Rettungshelfer, die die Trage verwenden, müssen:

- Spezifische Erfahrung im Bereich des Patiententransports haben.
- Über die erforderlichen Fähigkeiten verfügen, um dem Patienten Hilfe leisten zu können.
- Mit den Such- und Rettungsverfahren (SAR) vertraut sein.

### 2.2 Schulung

Von den Benutzern wird gefordert, dass sie:

- Alle in diesem Handbuch enthaltenen Informationen aufmerksam gelesen und verstanden haben.
- An einer angemessenen Schulung über die Verwendung der Vorrichtung teilnehmen.
- Üben, mit der Vorrichtung umzugehen, bevor sie in realen Situationen mit Patienten verwendet wird.
- die Schulungseinheiten registrieren. Ein Beispielformular für die Aufzeichnung der Schulungseinheiten finden Sie am Ende dieses Handbuchs.
- An einem vom zuständigen Beauftragten der Personalschulung erstellten Schulungsprogramm teilnehmen.

Das „Tirol Kit“ darf nur von geschultem und qualifiziertem Personal, für den professionellen Einsatz und mindestens zwei qualifizierten Rettungshelfern verwendet werden.

Je nach den örtlichen Protokollen können mehrere Rettungshelfer erforderlich sein.

Wenn schwergewichtige Patienten transportiert werden müssen und/oder wenn es die Situation erfordert, könnte zusätzliche Hilfe erforderlich sein, die stets gemäß den lokalen Sanitätsvorschriften zu leisten ist.



Die Gebrauchsanleitung  
aufmerksam lesen



Es wird die Anwendung durch  
mindestens zwei qualifizierte  
Rettungshelfer empfohlen



**VORSICHT**

**Sicherstellen, dass alle Rettungshelfer geschult und körperlich in der Lage sind, Lasten zu handhaben.**



## 3. TIROL KIT

### 3.1 Beschreibung

Das Bergungssystem „Tirol Kit“ ist ein Zubehör für die Ferno Korbtragen Titan, das entwickelt wurde, um Rettungsmaßnahmen in schwierigen Umgebungen zu erleichtern und den Transport sicherer zu gestalten.

Das „Tirol Kit“ wurde so konzipiert, dass es eine einfache Handhabung gewährleistet: Es ist leicht und teilbar.

Das „Tirol Kit“ ist in verschiedenen Konfigurationen erhältlich, je nachdem, welcher Radtyp an der Korbtrage angebracht ist.

Drei verfügbare Versionen:

- 21-0120-023 Tirol Kit für Titan
- 21-00056 Tirol Kit Xtreme mit Rad XXL
- 21-00055 Tirol Kit Xtreme Control mit Rad XXL, Bremse und Sicherheitslicht



#### VORSICHT

**Die Vorrichtung wurde für das Verwenden mit allen in diesem Handbuch angegebenen Komponenten entwickelt und getestet.**

**Verwenden Sie das Tirol Kit nie ohne die Griffe oder die anderen Komponenten, die für den korrekten Gebrauch der Vorrichtung unerlässlich sind.**

**Das Verwenden des „Tirol Kit“ ohne die Griffe kann zu schweren Unfällen, Verletzungen oder Schäden am Patienten führen.**



#### VORSICHT

**Es ist sehr wichtig, die korrekte Montage der verschiedenen Komponenten zu überprüfen, bevor die Trage zu Übungszwecken und in realen Situationen verwendet wird.**

Nachstehend die für jede Variante verfügbaren Komponenten:

**A. TIROL KIT**
**ART.-NR. 21-0120-023**

Abbildungen	Artikelnummer	Beschreibung
<b>x 1</b> 	25-1603-001	Rad „Slim“
<b>x 2</b> 	10-3001-4NP	Zahnwelle
<b>x 16</b> 	RPIM8X16A2	Flache Unterlegscheibe M8x16
<b>x 8</b> 	VTBTXM8X16A2	Linsenkopfschraube M8 Torx, 16 mm
<b>x 8</b> 	VTBTXM8X20A2	Linsenkopfschraube M8 Torx, 20 mm
<b>x 2</b> 	21-0120-012	Shoulder supports (Schultergurte)
<b>x 1</b> 	25-00090	Transportgriff rechts (Rettungshelfer)
<b>x 1</b> 	25-00089	Transportgriff links (Rettungshelfer)
<b>x 1</b> 	25-1607-001-01 (gelb und rot)	V-förmige Radhalterung, gelb und rot
<b>x 1</b> 	25-1608-001_01 (grün und blau)	V-förmige Radhalterung, grün und blau
<b>x 1</b> 	25-1602-001	Radsperribolzen
<b>x 1</b> 	BAG TIROL KIT	Bag Tirol Kit
<b>x 1</b> 	10-00382	Gewindesicherung
<b>x 1</b> 	10-00378	Presta /Schrader Adapter für Aufpumpventil mit Ring

## B. TIROL KIT XTREME MIT RAD XXL

ART.-NR. 21-00056

Abbildungen	Artikelnummer	Beschreibung
x 1 	25-00158	Rad Xtreme
x 2 	10-3001-4NP	Zahnwelle
x 16 	RPIM8X16A2	Flache Unterlegscheibe M8x16
x 8 	VTBTXM8X16A2	Linsenkopfschraube M8 Torx, 16 mm
x 8 	VTBTXM8X20A2	Linsenkopfschraube M8 Torx, 20 mm
x 2 	21-0120-012	Shoulder supports (Schultergurte)
x 1 	25-00090	Transportgriff rechts (Rettungshelfer)
x 1 	25-00089	Transportgriff links (Rettungshelfer)
x 1 	25-1607-001-01 (gelb und rot)	V-förmige Radhalterung, gelb und rot
x 1 	25-1608-001_01 (grün und blau)	V-förmige Radhalterung, grün und blau
x 1 	25-1602-001	Radsperbolzen
x 1 	BAG TIROL KIT	Bag Tirol Kit
x 1 	10-00382	Gewindesicherung
x 1 	10-00378	Presta /Schrader Adapter für Aufpumpventil mit Ring

**C. TIROL KIT XTREME CONTROL MIT RAD XXL, BREMSE UND LICHT      ART.-NR. 21-00055**

Abbildungen	Artikelnummer	Beschreibung
<b>x 1</b> 	<b>25-00132</b>	Xtreme Control Rad XXL mit Bremse und Sicherheitslicht
<b>x 2</b> 	<b>10-3001-4NP</b>	Zahnwelle
<b>x 16</b> 	<b>RPIM8X16A2</b>	Flache Unterlegscheibe M8x16
<b>x 8</b> 	<b>VTBTXM8X16A2</b>	Linsenkopfschraube M8 Torx, 16 mm
<b>x 8</b> 	<b>VTBTXM8X20A2</b>	Linsenkopfschraube M8 Torx, 20 mm
<b>x 2</b> 	<b>21-0120-012</b>	Shoulder supports (Schultergurte)
<b>x 2</b> 	<b>25-00090</b>	Transportgriff rechts (Rettungshelfer)
<b>x 1</b> 	<b>25-00089</b>	Transportgriff links (Rettungshelfer)
<b>x 1</b> 	<b>25-1607-001-01 (gelb und rot)</b>	V-förmige Radhalterung, gelb und rot
<b>x 1</b> 	<b>25-1608-001_01 (grün und blau)</b>	V-förmige Radhalterung, grün und blau
<b>x 1</b> 	<b>25-1602-001</b>	Radsperribolzen
<b>x 1</b> 	<b>BAG TIROL KIT</b>	Bag Tirol Kit
<b>x 1</b> 	<b>25-000156</b>	Radtasche Xtreme Control
<b>x 1</b> 	<b>10-00382</b>	Gewindesicherung
<b>x 1</b> 	<b>10-00378</b>	Presta /Schrader Adapter für Aufpumpventil mit Ring

### 3.2 Allgemeine technische Daten

Ferno S.r.l. behält sich das Recht vor, die technischen Angaben ohne vorherige Ankündigung zu ändern.

Für weitere Informationen setzen Sie sich bitte mit dem Ferno S.r.l. Kundenservice in Verbindung

Artikelnummer	Beschreibung	Gewicht (kg)	Belastbarkeit
21-0120-023	Tirol Kit für Titan	10,8	
21-00056	Tirol Kit Xtreme mit Rad XXL	10,8	
21-00055	Tirol Kit Xtreme Control mit Rad XXL, Bremse und Sicherheitslicht	12	

\* Die Maße und weitere Detailangaben zur Trage entnehmen Sie bitte dem spezifischen Handbuch der Trage.

### 3.3 CE-Konformität

Die Ferno S.r.l. Produkte entsprechen den allgemeinen Sicherheits- und Leistungsanforderungen der Verordnung (EU) 2017/745 (MDR) über Medizinprodukte.

Für jede weitere Information verweisen wir auf die Website [www.ferno.it](http://www.ferno.it)



### 3.4 Unfallmeldung

Im Fall eines schweren, in Verbindung mit der Vorrichtung stehenden Unfalls wenden Sie sich bitte sofort an Ferno S.R.L. und die zuständige Behörde des Mitgliedstaats, in dem der Benutzer seinen Hauptsitz hat.

- E-Mail: [eu-regulatory.it@ferno.com](mailto:eu-regulatory.it@ferno.com)
- Telefon: +39 051 6860028
- Fax: +39 0518681508

## 4. MONTAGE

Nachstehend die für die Montage des „Tirol Kit“ erforderlichen Arbeitsschritte.

Sich vor der Montage darüber vergewissern, ob die Trage, an der das Kit montiert werden soll, mit angeschweißten Platten oder bereits montiertem „Adapter Kit“ ausgestattet ist.

Für die Montage des „Adapter Kit“ an Tragen ohne Platten, siehe Kapitel „7.1 Adapter Kit“.

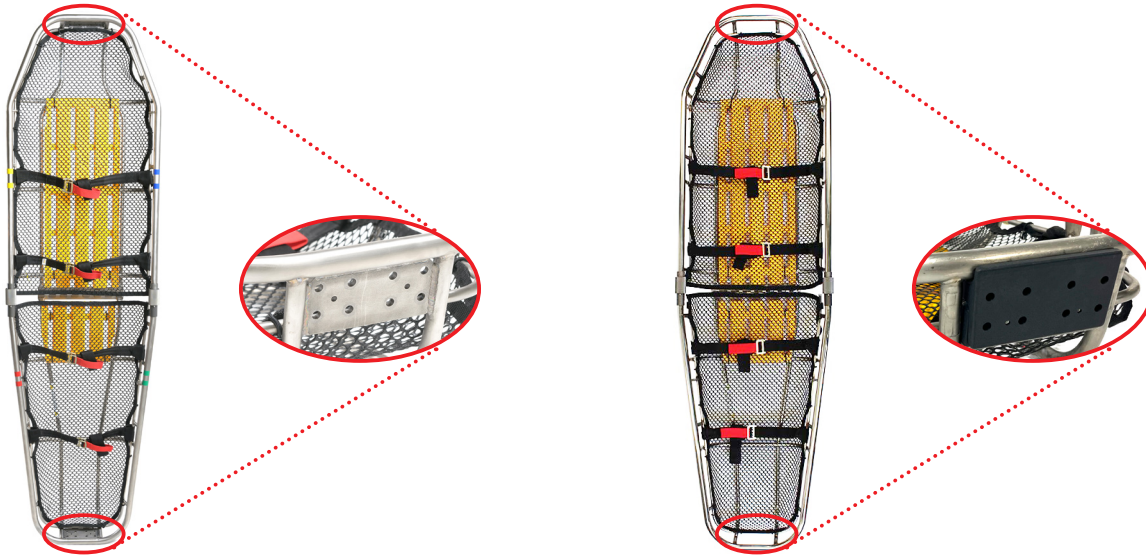

**TRAGE MIT ANGESCHWEISSTEN PLATTEN**

**TRAGE, AUF DIE DAS ADAPTER KIT MONTIERT WERDEN SOLL**

### **WICHTIG**

Vor Beginn der Montagearbeiten überprüfen, dass:

- alle Bestandteile der Korbtrage vorhanden sind;
- die Schweißnähte keine Anzeichen von Einrissen, Brüchen oder anderen Anzeichen von Schäden aufweisen;
- die Rohrrahmenstruktur der Trage nicht eingerissen oder verbogen ist;
- das Netz aus Durathene-Gewebe der Trage nicht ab- oder eingerissen ist, und dass es fest an der Struktur fixiert ist;
- die gelbe Rückenlehne fest an der Struktur befestigt ist;
- die Aufkleber der Sicherheitswarnungen gut ersichtlich und lesbar sind;
- sich die Gurte im guten Zustand befinden und keine Einschnitte oder verschlissene Ränder aufweisen;
- die Gurtschnallen kein ersichtlichen Schäden aufweisen und ordnungsgemäß funktionieren.

### **VORSICHT**

**Eine unsachgemäße Anwendung der Vorrichtung kann Schäden und/oder Verletzungen verursachen.**

**Die Vorrichtung gemäß den Angaben in diesem Handbuch verwenden.**

## 4.1 Montage der Zahnwellen





### 4.1.1 Montage der Zahnwellen an der Trage „Titan-Ti“ mit angeschweißten Platten



#### VORSICHT

Für die Montage des „Adapter Kit“ an Tragen ohne Platten, siehe Kapitel „7.1 Adapter Kit“.

#### ERFORDERLICHES MATERIAL

Abbildungen	Artikelnummer	Beschreibung
x 2 	10-3001-4NP	Zahnwelle zum Verstellen der Griffe
x 8 	VTBTXM8X16A2	Linsenkopfschraube M8 Torx, 16 mm
x 8 	VTBTXM8X20A2	Linsenkopfschraube M8 Torx, 20 mm
x 16 	RPIM8X16A2	Flache Unterlegscheibe M8x16
x 2 	10-00382	Gewindesicherung

### 4.1.1.1 Einbau der Zahnwellen in innenliegender Position

#### Anleitung

Gehen Sie wie nachstehend beschrieben vor, um die ordnungsgemäße Vorgehensweise zu gewährleisten:

1. Fügen Sie eine Unterlegscheibe RPIM8X16A2 an jeder Schraube an.
2. Tragen Sie einen Tropfen Schraubensicherung auf das Gewindeende der vier Schrauben VTBTXM8X16A2 auf.
3. Fügen Sie die vier Schrauben VTBTXM8X16A2 von der Außenseite der Platte her in die obersten durchgehenden Bohrungen der geschweißten Platte ein.
4. Tragen Sie einen Tropfen Schraubensicherung auf das Gewindeende der vier Schrauben VTBTXM8X20A2 auf.
5. Fügen Sie die vier Schrauben VTBTXM8X20A2 von der Außenseite der Platte her in die untersten durchgehenden Bohrungen der geschweißten Platte ein.
6. Ordnen Sie die Zahnwelle so an der Innenseite der angeschweißten Platte an, dass die gelben Striche oben und die roten nach unten gerichtet sind.
7. Schrauben Sie sie mit einem Torx-Schlüssel T40 fest.

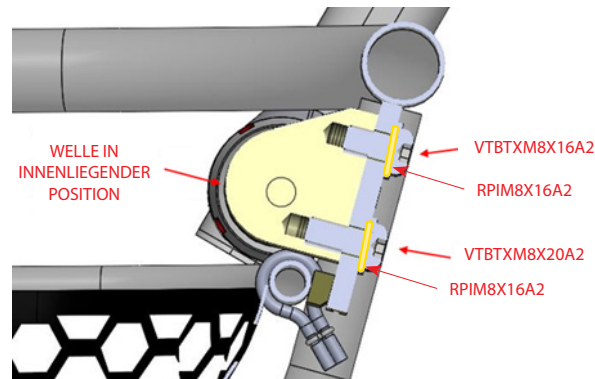



### 4.1.1.2. Einbau der Zahnwellen in außenliegender Position

#### Anleitung





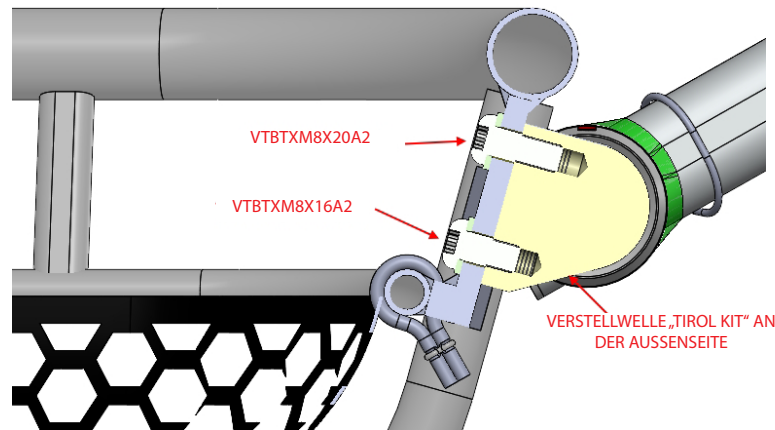



Gehen Sie wie nachstehend beschrieben vor, um die ordnungsgemäße Vorgehensweise zu gewährleisten:

1. Fügen Sie eine Unterlegscheibe RPIM8X16A2 an jeder Schraube an.
2. Tragen Sie einen Tropfen Schraubensicherung auf das Gewindeende der vier Schrauben VTBTXM8X16A2 auf.
3. Fügen Sie die vier Schrauben VTBTXM8X16A2 von der Außenseite der Platte her in die obersten durchgehenden Bohrungen der geschweißten Platte ein.
4. Tragen Sie einen Tropfen Schraubensicherung auf das Gewindeende der vier Schrauben VTBTXM8X20A2 auf.
5. Fügen Sie die vier Schrauben VTBTXM8X20A2 von der Außenseite der Platte her in die untersten durchgehenden Bohrungen der geschweißten Platte ein.
6. Ordnen Sie die Zahnwelle so an der Außenseite der angeschweißten Platte an, dass die roten Striche nach oben und die gelben Striche nach unten gerichtet sind.
7. Schrauben Sie sie mit einem Torx-Schlüssel T40 fest.









### 4.1.2. Montage der Zahnwellen an Tragen mit „Adapter Kit“

#### ERFORDERLICHES MATERIAL

Abbildungen	Artikelnummer	Beschreibung
 	UNI 9327A4M8X35	Inbusschraube mit Innensechskant (im Lieferumfang des „Adapter Kit“ enthalten)
 	10-3001-4NP	Zahnwelle
 	10-00382	Gewindesicherung
 	00310758	Inbusschlüssel 5 mm

**! WICHTIG**

Wenn Sie sich dafür entscheiden, das „Tirol Kit“ an Tragen zu installieren, an denen das „Adapter Kit“ montiert ist, wird das folgende Material übrig bleiben, da die Schrauben des „Adapter Kit“ verwendet werden:

Abbildungen	Artikelnummer	Beschreibung
 	VTBTXM8X16A2	Linsenkopfschraube M8 Torx, 16 mm
 	VTBTXM8X20A2	Linsenkopfschraube M8 Torx, 20 mm
 	RPIM8X16A2	Flache Unterlegscheibe M8x16

## Anleitung

Gehen Sie wie nachstehend beschrieben vor, um die ordnungsgemäße Vorgehensweise zu gewährleisten:

1. Ordnen Sie die Zahnwelle des „Tirol Kit“ so an der Außenseite des „Adapter Kit“ an, dass die roten Striche nach oben und die gelben nach unten gerichtet sind.
2. Auf jede der 8 Innensechskantschrauben UNI 9327A4M8X35, die zum Befestigen der Zahnwelle erforderlich sind, 1 Tropfen Schraubensicherung auftragen.
3. Setzen Sie die acht Innensechskantschrauben UNI 9327A4M8X35 von der Innenseite in die Bohrungen des „Tirol Adapter Kit“ ein und ziehen Sie sie mit dem 5-mm-Inbusschlüssel an.

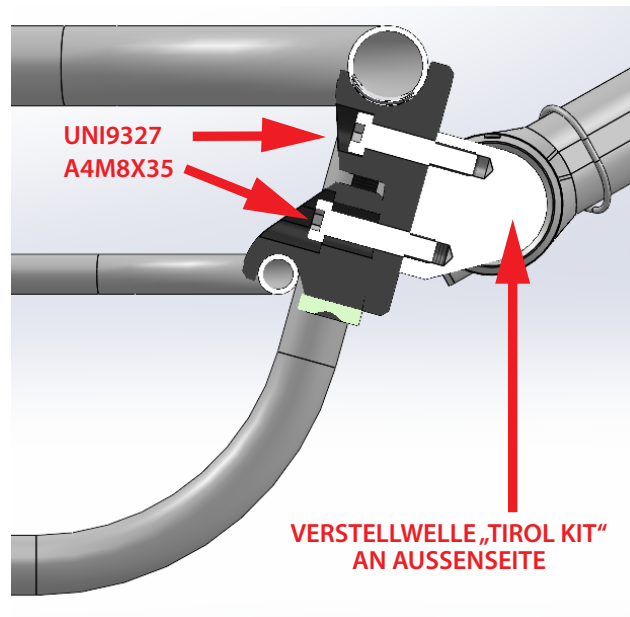

## VORSICHT

Bei Tragen, an denen das „Adapter Kit“ montiert ist, können die Zahnwellen nur in der äußeren Position montiert werden.  
Bei der Montage der Zahnwellen in der äußeren Position ist darauf zu achten, dass die roten Striche nach oben gerichtet sind.

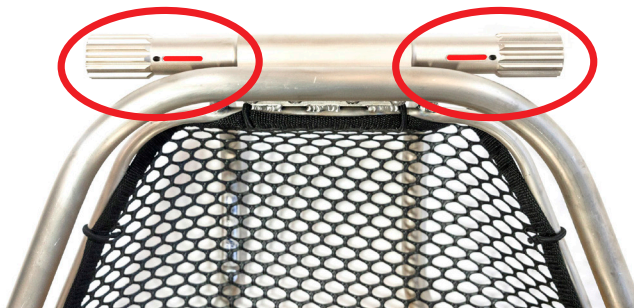

## 4.2 Montage der Griffe

Vor der Montage der Griffe ist sicherzustellen, dass die Zahnwellen bereits montiert worden sind.

Gehen Sie wie nachstehend beschrieben vor, um die ordnungsgemäße Vorgehensweise zu gewährleisten:

1. Drücken Sie auf den roten Knopf und ziehen Sie den Bolzen dabei nach außen.

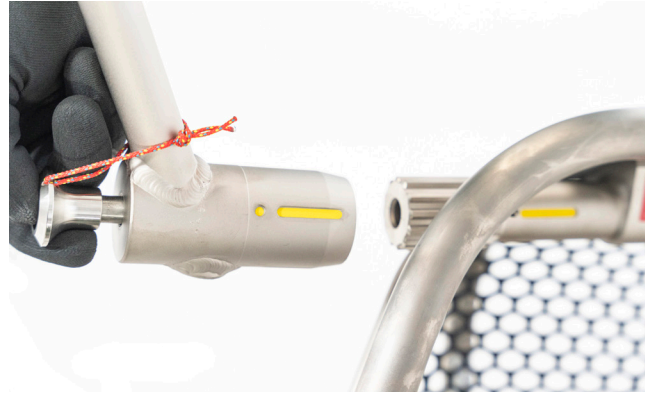

2. Setzen Sie die Griffnabe in der gewünschten Position auf die Welle und sichern Sie den Bolzen, indem Sie ihn eindrücken während Sie den roten Knopf betätigen.
3. Wiederholen Sie diese Arbeitsschritte für alle Griffe.



### VORSICHT

Die Vorrichtung wurde für das Verwenden mit allen in diesem Handbuch angegebenen Komponenten entwickelt und getestet.

Verwenden Sie das „Tirol Kit“ nicht ohne Griffe oder andere Komponenten, die für den korrekten Gebrauch der Vorrichtung unerlässlich sind.

## 4.2.1 Einstellen des Griffwinkels

Jeder Griff kann auf zwölf verschiedene Positionen verstellt werden, um so den Anforderungen jedes Rettungshelfers und jeder Situation gerecht zu werden.

Zum Einstellen der Neigung eines Griffs, diesen herausziehen, nachdem Sie den Bolzen wie vorstehend beschrieben lösen. Jetzt die gewünschte Winkelposition wählen und den Griff dann wieder einfügen und ordnungsgemäß arretieren.



### GELBE MARKIERUNG AUF DEN GRIFFEN

Auf der Nabe der Griffe sind zwei gelbe Markierungen vorhanden:

1. ein gelber Strich
2. ein gelber Strich mit einem Punkt

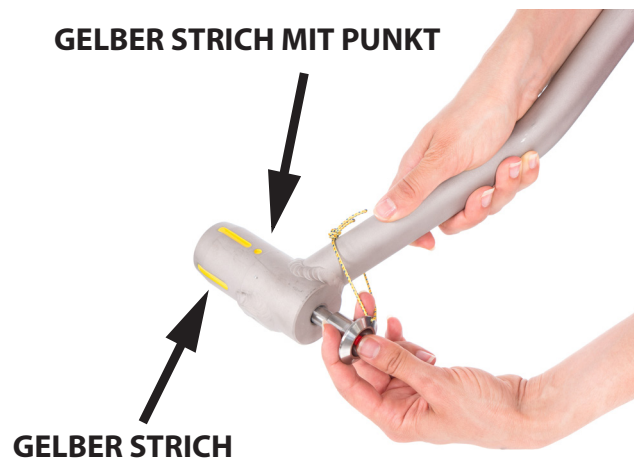

Diese Markierungen geben die empfohlenen Positionen an:

- **TRANSPORTPOSITION**
- **CPR / STATIONÄRE POSITION FÜR DAS PATIENTENMANAGEMENT**

**! WICHTIG**

**Transportposition**

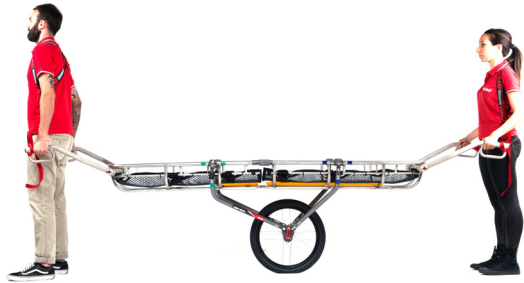

Die Griffe können in die Transportstellung gebracht werden (die Position, die von den Rettungshelfern beim Transport am häufigsten gewählt wird).

Diese Position erhält man, wenn die Griffe so montiert werden, dass der **gelbe Strich mit dem Punkt** zur oberen Markierung an der Zahnwelle ausgerichtet ist (gelber Strich, wenn die Welle an der Innenseite montiert ist, oder roter Strich, wenn sie auf der Außenseite der Trage montiert ist).



**! WICHTIG**

**HLW / Stationäre Position für das Patientenmanagement**

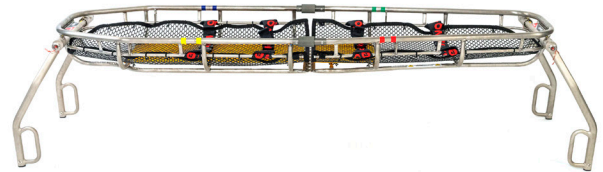

Die Griffe können in eine stationäre Position gebracht werden, um die Krankentrage in eine Arbeits- und Managementplattform umzuwandeln.

Diese Position erhält man, wenn die Griffe so montiert werden, dass der **gelbe Strich (der ohne Punkt)** zur oberen Markierung an der Zahnwelle ausgerichtet ist (gelber Strich, wenn die Welle an der Innenseite montiert ist, oder roter Strich, wenn sie an der Außenseite der Trage montiert ist).



## 4.3 Montage der V-förmigen Halterungen

### MONTAGE DER V-FÖRMIGEN RADHALTERUNG

Gehen Sie wie nachstehend beschrieben vor, um die ordnungsgemäße Vorgehensweise zu gewährleisten:

1. Nach der Montage der Zahnwellen die Trage auf dem Boden abstellen.
2. Nehmen Sie die beiden V-förmigen Radhalterungen zur Hand und befestigen Sie diese unter Bezugnahme auf die Aufkleber mit dem Farbcode am oberen Rohr der Trage, übereinstimmend mit den entsprechenden Farbstreifen.
3. Um die V-förmigen Halterungen zu befestigen, das Schnelllösesystem gegen den oberen Rahmen der Trage drücken, bis das Klicken des betätigten Sperrsystems zu hören ist.

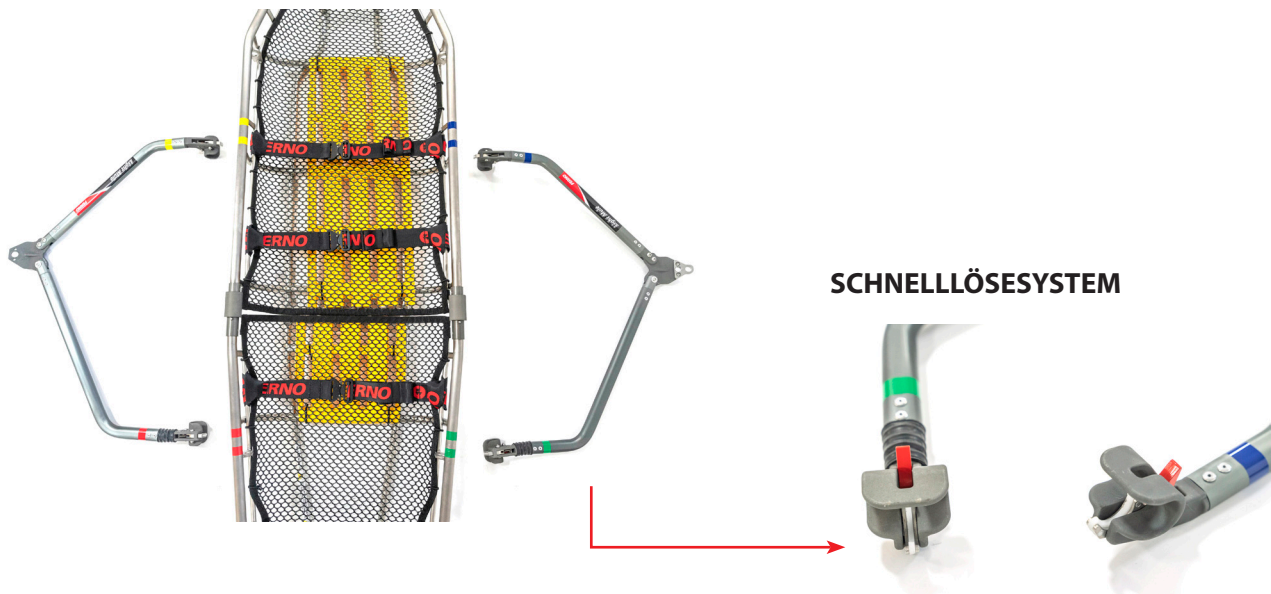

4. Überprüfen Sie, ob die V-förmigen Radhalterungen richtig eingerastet sind und sich leichtgängig um das Rohr drehen lassen.
5. Diese Arbeitsschritte an beiden Seiten der Trage wiederholen.

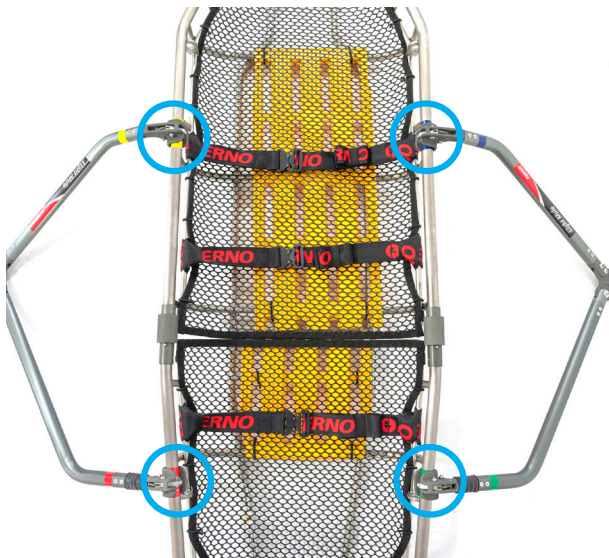

## 4.4 Montage des Rads

### 4.4.1 Montage des Rads für „Tirol Kit“ und „Tirol Kit Xtreme“



#### VORSICHT

Befindet sich der Patient bereits auf der Trage, muss das Anbringen des Rads in Übereinstimmung mit den örtlich geltenden Protokollen vorgenommen werden.



#### VORSICHT

Bei der Montage muss das Rad immer vom Boden angehoben bleiben, damit der Bolzen richtig ausgerichtet werden kann.

#### MONTAGE DES RADS

Gehen Sie wie nachstehend beschrieben vor, um die ordnungsgemäße Vorgehensweise zu gewährleisten:

1. Heben Sie die Trage mit oder ohne Hilfe der Transportgriffe an.
2. Drehen Sie die V-förmigen Halterungen so, dass sie unter der Trage positioniert sind.
3. Ordnen Sie das Rad zwischen die Halterungen an und setzen Sie den Sperrbolzen von der Seite her ein, die der Gewindebohrung gegenüberliegt. Dabei ist darauf zu achten, dass es sich drehen kann.



4. Schrauben Sie den Bolzen fest und schließen Sie den roten Arretierhebel.



#### WICHTIG

Sollte sich der Hebel nicht vollständig schließen lassen, den Radsperbolzen etwas lockern, bis er richtig gesichert werden kann.



### ADAPTER FÜR REIFENBEFÜLLUNG

Sollte es erforderlich sein, das Rad mit der im Reifen-Kit enthaltenen Pumpe (optionales Zubehör des „Tirol Kit“) oder einem anderen ähnlichen Aufpumpsystem aufzupumpen, kann der mitgelieferte Adapter (von Presta auf Schrader) verwendet werden.



Der Adapter hängt an einem Ring, ähnlich wie bei einem Schlüsselring. Vor seinem Einsatz, muss das am Ring hängende Endstück abgeschraubt werden. Um das Rad aufzupumpen, zunächst die Ventilkappe abschrauben und den Adapter aufschrauben, bevor Sie die gewählte Luftpumpe anbringen.

Um den Adapter zu entfernen, ihn vom Ventil abschrauben, die Kappe wieder aufschrauben und den Adapter wieder am Ring anschrauben.

### ABNAHME DES RADS

Gehen Sie wie nachstehend beschrieben vor, um die ordnungsgemäße Vorgehensweise zu gewährleisten:

1. Entfernen Sie den Bolzen.
2. Entfernen Sie das Rad.



3. Lösen Sie die V-förmigen Radhalterungen durch Drücken des roten Knopfes am Schnelllösesystem.



### 4.4.2 Montage des Rads für „Tirol Xtreme Control“

**⚠ VORSICHT**

Bei der Montage muss das Rad immer vom Boden angehoben bleiben, damit der Bolzen richtig ausgerichtet werden kann.

**⚠ VORSICHT**

Befindet sich der Patient bereits auf der Trage, muss das Anbringen des Rads in Übereinstimmung mit den örtlich geltenden Protokollen vorgenommen werden.



#### MONTAGE DES RADS

Gehen Sie wie nachstehend beschrieben vor, um die ordnungsgemäße Vorgehensweise zu gewährleisten:

1. Heben Sie die Trage mit oder ohne Hilfe der Transportgriffe an.
2. Drehen Sie die V-förmigen Halterungen so, dass sie unter der Trage positioniert sind.
3. Ordnen Sie das Rad zwischen die V-förmigen Halterungen an und achten Sie dabei darauf, dass der Drehsperrbolzen des Rads in der unteren Bohrung der Halterung vorhanden ist.



4. Führen Sie den Sperrbolzen von der rechten Seite des Patienten her ein und achten Sie dabei darauf, dass er sich drehen lässt.
5. Ziehen Sie den Bolzen fest an, um die beiden V-förmigen Halterungen miteinander zu verbinden, und schließen Sie den roten Sperrhebel.

**⚠ WICHTIG**

Wenn sich der Hebel nicht vollständig schließen lässt, den Sperrbolzen des Rads etwas lockern, bis er richtig gesichert ist.



6. Montieren Sie den Bremshebel mit der entsprechenden Klemmfaust an einem der Griffe, die sich links des Patienten befinden. Je nach Ermessen des Rettungshelfers kopf- oder fußseitig anbringen.



**MERKE:** Sie können entscheiden, ob Sie den Bremshebel innen oder außen am Griffs montieren möchten. Je nach gewählter Position kann der Bremshebel über den entsprechenden Einstellknopf verstellt werden, indem er gelöst, auf die gewünschte Seite verschoben und wieder festgeschraubt wird.



**! WICHTIG**

Um den Bremshebel am Griff zu montieren, kann die Einheit in einer der folgenden Positionen angebracht werden, je nach Komfort und Bedarf des Rettungshelfers:

1. Innen, vor dem Griff liegende Klemmfaust
2. Innen am Griff liegende Klemmfaust
3. Außen, vor dem Griff liegende Klemmfaust
4. Außen am Griff liegende Klemmfaust

Wenn Sie sich dafür entscheiden, die Klemmfaust vor dem Griff zu positionieren, muss sie auf jeden Fall wie abgebildet in direkter Nähe des vertikalen Metallrohrs angebracht werden.



7. Befestigen Sie den Bowdenzug mit den Klammern am unteren Rahmen der Trage.



**VORSICHT**

Wenn nach der Montage des Rads durch das Ziehen des Hebels nicht richtig gebremst werden kann, könnte eine der folgenden Maßnahmen erforderlich sein:

- Reinigen des Rads (siehe Abschnitt „Reinigen des Rads „Xtreme Control“)
- Einstellen der Bremsbeläge am Rad „Xtreme Control“ (siehe Abschnitt „Einstellen der Bremsbeläge am Rad „Xtreme Control“)

## SICHERHEITSLICHT

Das Sicherheitslicht besteht aus zwei Teilen:

- einem verstellbaren elastischen Band;
- einer abschraubbaren und über eine Micro-USB-Buchse nachladbaren LED.

Das Sicherheitslicht kann wie folgt montiert werden:

1. an der entsprechenden Halterung am Bremsengehäuse;
2. an den Hauptrohren der Trage;
3. an den Griffen oder V-förmigen Halterungen des „Tirol Kit“



Sobald es mit dem elastischen Band in der gewünschten Position befestigt ist, kann es einfach durch zweimaliges Drücken auf die LED eingeschaltet werden.

Je nachdem, wie oft diese Taste erneut gedrückt wird, ergibt sich die folgende Abfolge:

- blinkendes Licht
- permanent leuchtendes Licht
- gepulstes Licht
- Ausschalten des Lichts

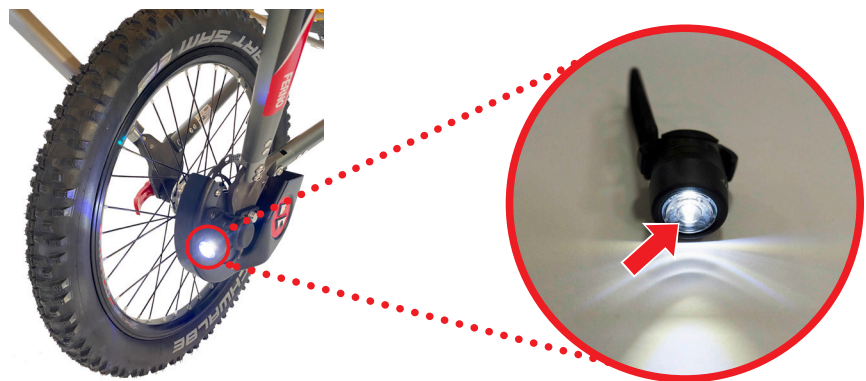

Wenn das Licht ausgeht, kann es einfach wieder aufgeladen werden, indem man den oberen Teil mit der LED abschraubt und das mitgelieferte Kabel an die Micro-USB-Buchse anschließt.



### ADAPTER FÜR REIFENBEFÜLLUNG

Sollte es notwendig sein, das Rad „Xtreme Control“ mit der im Reifen-Kit enthaltenen Pumpe oder einem anderen ähnlichen Aufpumpsystem aufzupumpen, befindet sich ein Adapter (von Presta auf Schrader Ventil) im Halter des Lichts.



Um den Adapter zu entfernen, die runde Gummikappe vom Lichthalter entfernen, dann den darin befindlichen Adapter lösen.

Zum Anbringen des Adapters die Ventilkappe abschrauben und den Adapter fest auf dem Ventil anschrauben, bevor Sie die gewählte Luftpumpe verwenden.

Um den Adapter wieder zu entfernen, ihn vom Ventil abschrauben, die Kappe wieder aufschrauben, dann den Adapter durch Anfügen an der Schraube wieder in den Lichthalter einsetzen.

Den Lichthalter wieder mit der entsprechenden Kappe verschließen.

**ABNAHME DES RADS**

Gehen Sie wie nachstehend beschrieben vor, um die ordnungsgemäße Vorgehensweise zu gewährleisten:

1. Entfernen Sie den Bolzen.
2. Entfernen Sie das Rad.



3. Lösen Sie die V-förmigen Radhalterungen durch Drücken des roten Knopfes am Schnelllösesystem.



4. Lösen Sie den Bowdenzug vom Rahmen, indem Sie die Klammern lösen.
5. Nehmen Sie den Bremshebel vom Griff ab.

## 4.5 Anbringen des „Shoulder Support“ (Schultergurt)

Nach der Montage der Griffe kann ein Gurtset für das einfachere Bewegen der Last angebracht werden.

Die „Shoulder Support“ bestehen aus einem Gurtsystem, das an beiden Enden eine Schlaufe hat, die über eine „Cobra“ Schnalle losgelöst werden kann.

Um die „Shoulder Support“ an den Griffen zu befestigen, wie nachstehend beschrieben vorgehen:

1. Das Gurtsystem wie einen Rucksack anlegen.



2. Die „Cobra“ Schnalle an einer der beiden Seiten lösen.
3. Führen Sie nun die Schlaufe des soeben losgelösten kurzen Endes in den entsprechenden Griff ein und befestigen Sie sie so mit einem „Ankerstich“, dass sie in der äußersten oberen Ecke des Griffs bleibt, wobei eine Schlaufe am horizontalen Rohr und die andere am vertikalen Rohr angebracht sein muss.



4. Verbinden Sie die 2 Enden wieder, indem Sie die Schnalle „Cobra“ wieder ankoppeln. Stellen Sie dann die Länge des Gurtes ein, indem Sie am Gurtende ziehen oder den Gurt lockern.





## 5. WARTUNG

### 5.1 Regelmäßige Wartung und vorbeugende Kontrollen



#### WICHTIG

Das Verwenden von chlor-, phenol- oder jodhaltigen Produkten kann das Produkt beschädigen. Für die Reinigung/Desinfektion keine Produkte verwenden, die diese Wirkstoffe enthalten.

#### REGELMÄSSIGE Wartung:

Werden Verschleißerscheinungen oder Beschädigungen festgestellt, muss die Trage aus dem Betrieb genommen und sofort Verbindung mit dem Technischen Service von Ferno S.r.l. aufgenommen werden.

Ferno S.r.l. nimmt die Reparaturen/Wartungen direkt vor, ohne Verkaufsstellen, Mechaniker oder externe Kundendienstzentren dafür in Anspruch zu nehmen. Wir bitten Sie daher, niemandem zu vertrauen, der sich als ein von Ferno S.r.l. autorisierter Techniker ausgibt.

#### VORBEUGENDE Kontrollen:

Es liegt in der Verantwortung des Anwenders, vorbeugende Kontrollen so wie sie in der nachstehenden Tabelle und in der „Checkliste für die Inspektion der Vorrichtungen“ am Ende dieses Kapitels beschrieben sind, durchzuführen.

Fälligkeiten der vorbeugenden Überprüfung	Nach jeder Nutzung	Wenn erforderlich	Monatlich
Desinfektion	•	•	
Reinigung		•	•
Inspektion	•	•	•
Schmierung		•	

Bei besonders harten Einsatzbedingungen der Vorrichtung wird empfohlen, die Einrichtung häufiger einer Kontrolle zu unterziehen.



#### WICHTIG

Wenn die Vorrichtungen nicht verwendet werden, in einem trockenen Raum und vor direkter Sonneneinstrahlung geschützt lagern.



#### WICHTIG

Vergewissern Sie sich vor der Desinfektion/Reinigung, dass Sie die Gurte abgenommen worden sind.

Nach der Desinfektion/Reinigung sicherstellen, dass die Trage und ihre Bestandteile vollständig trocken sind, bevor man sie erneut verwendet.

### CHECKLISTE FÜR DIE INSPEKTION DER VORRICHTUNGEN

- Sind alle Bestandteile vorhanden?
- Weist die Vorrichtung Anzeichen von Verschleiß oder Anrostungen auf?
- Befinden sich alle Schrauben, Bolzen und Stifte in Position und sind sie fest montiert?
- Funktionieren alle beweglichen Teile korrekt?
- Funktionieren alle Schließvorrichtungen korrekt?
- Sind alle Aufkleber/Etiketten vorhanden und gut lesbar?
- Funktionieren die Griffe richtig?
- Weisen die Griffe Risse, Beulen oder Anzeichen von Verschleiß und/oder Verformung auf?
- Weisen die V-förmigen Radhalterungen Risse, Beulen oder Anzeichen von Verschleiß und/oder Verformung auf?
- Befindet sich das Rad in einem guten Zustand, ohne Risse, Beulen oder Anzeichen von Verschleiß und/oder Verformung?
- Weist der Reifen Risse, Löcher oder Verschleißerscheinungen auf?
- Bleibt der Schlauch des Reifens aufgeblasen oder neigt er dazu, schnell platt zu werden?
- Befinden sich die „Shoulder Supports“ in gutem Zustand, ohne Einrisse oder ausgefranzte Ränder?
- Sind die Schnallen der „Shoulder Supports“ unversehrt und funktionieren sie einwandfrei?
- Funktionieren das „Tirol Kit“ und alle zusätzlichen Zubehörteile ordnungsgemäß, ohne die Nutzung der Trage zu beeinträchtigen?

### BEI DER VERSION „TIROL KIT XTREME CONTROL“

- Funktioniert das Bremssystem ordnungsgemäß?
- Bleibt die Klemmfaust des Bremshebels im montierten Zustand fest in Position?
- Sind die Feststellklammern des Bremszugs intakt und bleiben sie nach dem Anbringen ordnungsgemäß am Rahmen der Trage befestigt?
- Weist das Schutzgehäuse der Scheibenbremse Risse oder Brüche auf?
- Funktioniert das Licht und lädt es sich ordnungsgemäß auf?

## 5.2 Desinfektion/Dekontamination

Um eine ordnungsgemäße Desinfektion/Dekontamination durchzuführen, wie nachstehend beschrieben vorgehen:

1. Nach jedem Einsatz die Oberflächen der Vorrichtung mit einem nicht scheuernden Desinfektionsmittel für Oberflächen reinigen.
2. Das Gerät nicht direkt in das Desinfektionsmittel eintauchen.
3. Während der Desinfektion überprüfen, dass keine Anzeichen von Verschleiß und/oder Beschädigungen vorhanden sind.
4. Dann mit einem Tuch abtrocknen. Sicherstellen, dass alle Komponenten der Vorrichtung vor der Wiederverwendung vollständig trocken sind.

Wir empfehlen, während der Desinfektion geeignete Schutzhandschuhe zu tragen (z. B. Haushalts- oder Einweg-Handschuhe).

## 5.3 Desinfektion/Reinigung der „Shoulders Supports“

Zur ordnungsgemäßen Desinfektion/Reinigung der „Shoulders Supports“ wie nachstehend beschrieben vorgehen:

1. Nehmen Sie die „Shoulders Supports“ von der Vorrichtung ab.
2. Schließen Sie die „Cobra“ Schnallen wieder.
3. Legen Sie die „Shoulders Supports“ in einen Netzbeutel (nicht mitgeliefert) und geben Sie sie in eine industrielle Waschmaschine.
4. Bei niedriger Temperatur mit Waschmittel und im Schonwaschgang waschen. Verwenden Sie keine Bleichmittel oder andere aggressiv wirkende Produkte.
5. Nehmen Sie die „Shoulders Supports“ aus dem Beutel und lassen Sie sie gut trocknen. Nicht im Trockner trocknen.

## 5.4 Reinigung der Räder „Slim“ und „Xtreme“

Nach dem Verwenden der Vorrichtung auf schlammigem oder sehr schmutzigem Boden sollte das Rad sorgfältig gereinigt werden. Gehen Sie wie nachstehend beschrieben vor, um die ordnungsgemäße Vorgehensweise zu gewährleisten:

1. Entfernen Sie zunächst so viel Schmutz und Staub wie möglich mit Druckluft und aus einem angemessenen Abstand, um das Produkt nicht zu beschädigen.
2. Dann das Rad und den Sperrbolzen mit Wasser reinigen und mit einem Tuch abtrocknen.
3. Nach dem Reinigen der Oberflächen die Nabe gegebenenfalls mit einem nautischen oder wasserfesten Fett schmieren.

### 5.4.1 Reinigung des Rads „Xtreme Control“

Nach dem Verwenden der Vorrichtung auf schlammigem oder sehr schmutzigem Boden sollte das Rad sorgfältig gereinigt werden.

Gehen Sie wie nachstehend beschrieben vor, um die ordnungsgemäße Vorgehensweise zu gewährleisten:

1. Entfernen Sie zunächst so viel Schmutz und Staub wie möglich mit Druckluft und aus einem angemessenen Abstand, um das Produkt nicht zu beschädigen.
2. Dann das Rad und den Sperrbolzen mit Wasser reinigen und mit einem Tuch abtrocknen.
3. Wenn das Bremssystem immer noch verschmutzt ist, das Gehäuse abnehmen (siehe Abschnitt *Einstellung der Bremsbeläge am Rad „Xtreme Control“*), dann mit Wasser reinigen und mit einem Tuch abtrocknen.
4. Nach dem Reinigen der Oberflächen die Nabe gegebenenfalls mit einem nautischen oder wasserfesten Fett schmieren.



## 5.5 Inspektion

Um eine optimale Nutzung der Vorrichtungen zu gewährleisten, ist es wichtig, alle Teile in einem guten Zustand zu halten, und jede Spur von Schmutz, Rückständen und Körperflüssigkeiten zu entfernen. Die Vorrichtungen müssen vor und nach jedem Einsatz überprüft und nach jedem Einsatz gereinigt werden.

Werden die Vorrichtungen nicht verwendet, müssen sie in einem trockenen Raum und vor direkter Sonneneinstrahlung geschützt gelagert sowie mindestens ein Mal im Monat überprüft werden.

Die Vorrichtung muss regelmäßig vom zuständigen Wartungspersonal überprüft werden. Die verschiedenen, in diesem Handbuch angegebenen Kontrollen vornehmen.

Wenn bei der Inspektion Anzeichen von Verschleiß oder Schäden festgestellt werden, die Vorrichtung ab sofort nicht mehr verwenden und sich an den technischen Kundendienst von Ferno S.r.l. wenden, um eine Reparatur/Wartung anzufordern (siehe Kapitel "Technischer Kundendienst").

## 5.6 Schmierung

Desinfizieren und reinigen Sie die Vorrichtung, bevor Sie das Schmiermittel auftragen.

Beim „Tirol Kit“ gibt es zwei Schmierbereiche:

- am Schnelllösemechanismus der V-förmigen Radgabeln;
- in den Bohrungen, in denen der Radsperbolzen sitzt.

Gehen Sie wie nachstehend beschrieben vor, um die ordnungsgemäße Vorgehensweise zu gewährleisten:

1. Schmieren Sie mit einem Tropfen Öl SAE 30
2. Bewegen Sie den Mechanismus einige Male vor und zurück, damit das Öl in die Führung gelangt.
3. Entfernen Sie das überschüssige Schmiermittel mit einem Tuch.



### VORSICHT

Schmieren Sie die Teile nicht unnötig, da sich sonst Schmutz und Partikel auf den geschmierten Teilen ablagern und so Schäden verursachen könnten. Schmieren Sie nur die angegebenen Punkte.



### VORSICHT

Eine unsachgemäße Wartung kann schwere Unfälle, Verletzungen und/oder Schäden zur Folge haben. Die Wartung entsprechend den Angaben im Benutzerhandbuch vornehmen.

## 5.7 Anpassung der Bremsbeläge am Rad „Xtreme Control“

Wenn die Beläge verschlissen sind, müssen sie ersetzt werden.

Gehen Sie wie nachstehend beschrieben vor, um die ordnungsgemäße Vorgehensweise zu gewährleisten:

1. Entfernen Sie das Gehäuse und den Lichthalter mit einem 3-mm-Inbusschlüssel (nicht mitgeliefert), mit dem Sie die sechs Schrauben lösen.
2. Den Bremsattel mit einem 4-mm-Inbusschlüssel (nicht im Lieferumfang enthalten) beidseitig verstellen.
3. Danach das Gehäuse und den Lichthalter wieder anbringen, indem die sechs Schrauben wieder angeschraubt werden.



## 6. ZUBEHÖR



Foto	Artikelnummer (Artikel/PN)	Beschreibung	Kompatibilität
	EARS	Antirotations-Segel (Ears)	Mit allen Korbtragen „Titan“ kompatibel
	21-0120-019	Winter Kit für Tirol Kit	Mit ABGESCHRÄGTEN Korbtragen Titan kompatibel
	REIFEN-KIT	Schlauch + Pumpe + Reparaturset	Mit dem Tirol Kit in allen drei Versionen kompatibel.
	15-0106	Abseilspinne SOFT Eye	Mit allen Korbtragen „Titan“ kompatibel
	15-0105	Abseilspinne HARD Eye	Mit allen Korbtragen „Titan“ kompatibel
	10-2916-001	Rucksack-Gurtsystem Titan und Tirol Kit	Mit allen „Tirol Kit“ und den TEILBAREN, ABGESCHRÄGTEN Korbtragen kompatibel
	TIROL KIT BAG PLUS	Tirol Kit Bag Plus	Mit allen „Tirol Kit“ und den TEILBAREN Korbtragen kompatibel

Foto	Artikelnummer (Artikel/PN)	Beschreibung	Kompatibilität
	21-0120-010	Titan protection aus Polyethylen	Mit ABGESCHRÄGTEN Korbtragen Titan kompatibel
	21-0120-010_1	Titan protection aus Polyethylen	Mit ABGESCHRÄGTEN, TEILBAREN Korbtragen Titan kompatibel
	11-0124Aw	Toboga Flotation Collar	Mit allen Korbtragen „Titan“ kompatibel
	0822097	Patient Shield	Mit allen Korbtragen Titan ohne angeschweißte Platten und ohne Adapter Kit kompatibel
	25-00082	Tirol ADAPTER Kit für ABGESCHRÄGTE Korbtragen Titan	Siehe Kapitel 7.1 Adapter Kit.
	25-00099	Tirol ADAPTER Kit für REGULAR Korbtragen Titan	Siehe Kapitel 7.1 Adapter Kit.
	25-00158	Rad Xtreme	Mit allen Modellen „Tirol Kit“ kompatibel
	25-00132	Rad „Xtreme Control“	Kontaktieren Sie Ferno, um die Kompatibilität zu überprüfen

## 6.1 Adapter Kit

Die „Adapter Kit“ machen das „Tirol Kit“ in seinen drei Versionen mit den Tragen Titan ohne angeschweißte Platten kompatibel.

### 6.1.1 Kompatible Tragen

<p style="text-align: center;"><b>ADAPTER KIT FÜR ABGESCHRÄGTE TRAGEN</b></p> <p style="text-align: center;">PN: 25-00082</p> 	<p style="text-align: center;"><b>ADAPTER KIT FÜR TRAGEN REGULAR</b></p> <p style="text-align: center;">PN: 25-00099</p> 
<p style="text-align: center;">Kompatible Tragen:</p> <ul style="list-style-type: none"> <li>- Art.-Nr. 11-0100A</li> <li>- Art.-Nr. 11-0119SL</li> <li>- Art.-Nr. 11-0118SL</li> </ul>	<p style="text-align: center;">Kompatible Tragen:</p> <ul style="list-style-type: none"> <li>- Art.-Nr. 11-0101A</li> <li>- Art.-Nr. 11-0115SL</li> <li>- Art.-Nr. 11-0116SL</li> </ul>

### 6.1.2 Installation „Adapter Kit“ für abgeschrägte Tragen

#### Erforderliches Material

- 1 - 1 Inbusschlüssel 4 mm
- 2 - 1 Inbusschlüssel 6 mm
- 3 - 1 Schraubensicherung

#### Kopfseite

- 4 - 1 Obere Platte „A“
- 5 - 1 Untere Platte „A“
- 6 - 1 Gegenplatte „A“
- 7 - 2 Passscheiben mit 1 mm Stärke für Platten „Tirol Adapter Kit“
- 8 - 2 Zylinderkopfschrauben UNI 5931 A4/80 M5x25 mit Innensechskant.
- 9 - 2 Zylinderkopfschrauben UNI 59531 A4/80 M8x50 mit Innensechskant.
- 10 - 4 Senkkopfschrauben ISO 10642 A4/70 M6x16 mit Innensechskant.

#### Fußseite

- 11 - 1 Obere Platte „B“
- 12 - 1 Untere Platte „B“
- 13 - 1 Gegenplatte „B“
- 14 - 2 Passscheiben mit 1 mm Stärke für Platten „Tirol Adapter Kit“
- 15 - 2 Zylinderkopfschrauben UNI 5931 A4/80 M5x25 mit Innensechskant.
- 16 - 2 Zylinderkopfschrauben UNI 59531 A4/80 M8x50 mit Innensechskant.
- 17 - 4 Senkkopfschrauben ISO 10642 A4/70 M6x16 mit Innensechskant.

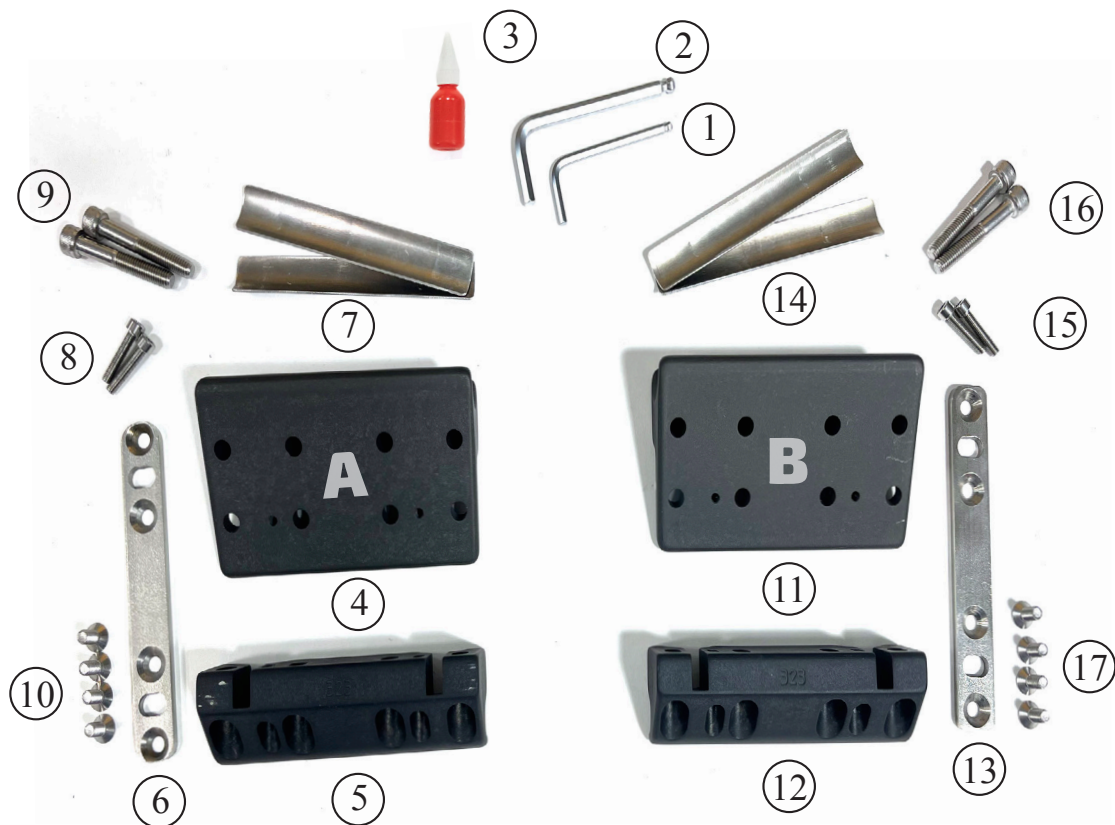

**Anleitung**

Gehen Sie wie nachstehend beschrieben vor, um die ordnungsgemäße Vorgehensweise zu gewährleisten:

1. Verbinden Sie die beiden oberen und unteren Platten „A“.



2. Geben Sie einen Tropfen Schraubensicherung auf das Gewindeende der beiden Innensechskantschrauben M5x25.



- Schrauben Sie sie mit dem 4-mm-Inbusschlüssel etwas in die eingekreisten Bohrungen ein, so dass die beiden Adapterplatten des „Tirol Kit“ verbunden sind, jedoch dazwischen noch etwas Spiel verbleiben kann.

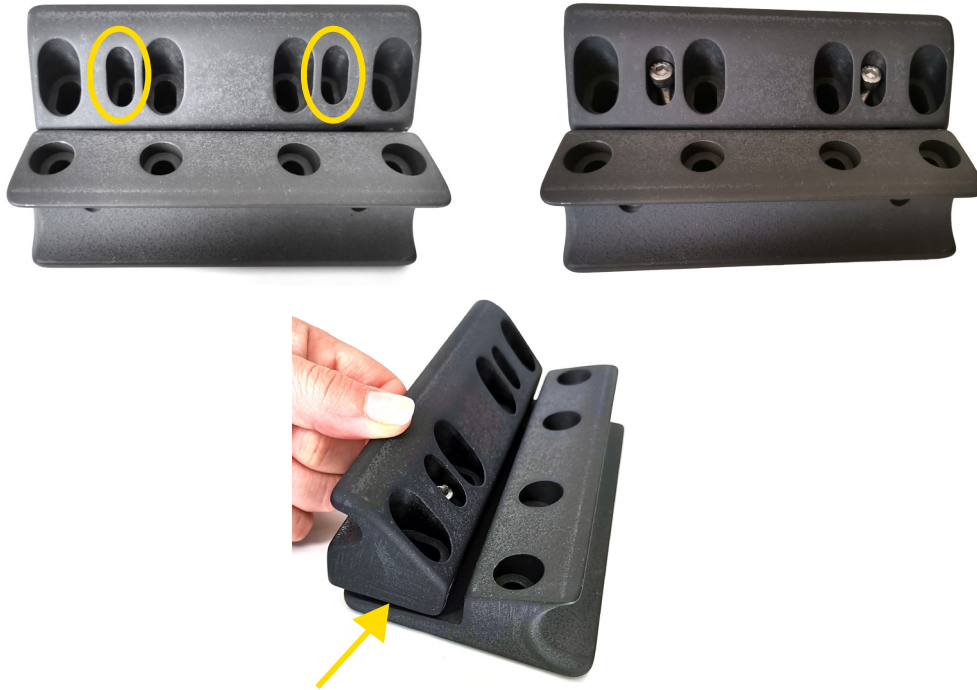

- Bringen Sie die miteinander verbundenen Platten in vertikale Position.
- Geben Sie 1 Tropfen Schraubensicherung auf das Gewindeende der beiden Stellschrauben M8x50.



- Ziehen Sie sie dann mit dem 6-mm-Inbusschlüssel in den eingekreisten Bohrungen fest, bis sie kein Spiel mehr haben.

7. Legen Sie die Gegenplatte so auf die untere Platte, dass die Stellschrauben zu sehen sind, und achten Sie darauf, dass die Aussparung außen bleibt.



8. Geben Sie einen Tropfen Schraubensicherung auf das Gewindeende der vier Senkkopfschrauben M6x16.
9. Ziehen Sie die Gegenplatte auf der unteren Platte mit dem 6mm-Inbusschlüssel ein wenig fest, indem Sie die vier Senkkopfschrauben M6x16 einschrauben.

**HINWEISE:** Behalten Sie einen Abstand von einigen Millimetern zwischen der Gegenplatte und den unteren Platten.



10. Lockern Sie die Stellschrauben mit dem 6-mm-Inbusschlüssel, so dass die Adapterplatten des „Tirol Kit“ zwar verbunden sind, aber noch Spiel zwischen ihnen möglich ist.



11. Setzen Sie die Einheit zwischen die Rohre am Ende der Trage Titan ein; hierzu die Einheit zuerst am untersten Rohr und dann am obersten Rohr anbringen.



12. Drehen Sie die Trage mit der Unterseite nach oben.
13. Ziehen Sie die beiden Innensechskantschrauben M8x50 an.
14. Ziehen Sie die vier Senkkopfschrauben M6x16 an, bis die Gegenplatte fest mit der unteren Platte des „Tirol Adapter Kit“ verbunden ist.
15. Lockern Sie die Stellschrauben mit dem 6-mm-Inbusschlüssel, damit die Platten des „Tirol Adapter Kits“ ein wenig wegrücken und an den Rohren der Trage zum Anliegen kommen.
16. Drehen Sie die Krankentrage wieder auf die Anwendungsseite.
17. Ziehen Sie die beiden Sechskantschrauben M5x25 fest an.
18. Wiederholen Sie den Arbeitsablauf an der Fußseite mit der Platte „B“.

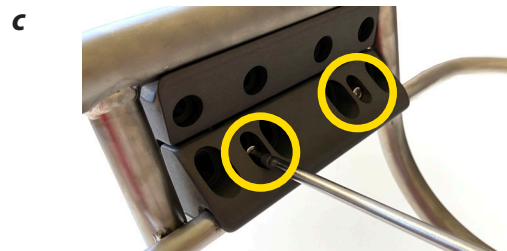
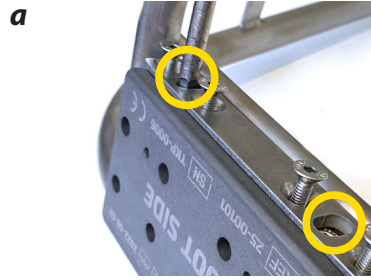

**! WICHTIG**

Wenn der „Tirol Adapter Kit“ auch nach dem vollständigen Lockern der Stellschrauben nicht fest an den Tragerohren sitzt, die gesamte Einheit etwas lockern, um wieder die Situation des Punkts 5 herzustellen.

Bevor Sie mit den Schritten 6-12 fortfahren, eine Unterlegscheibe (oder zwei, falls erforderlich) zwischen die Platteneinheit und das oberste Rohr der Trage legen, bevor Sie die Einheit wieder zusammenschrauben.

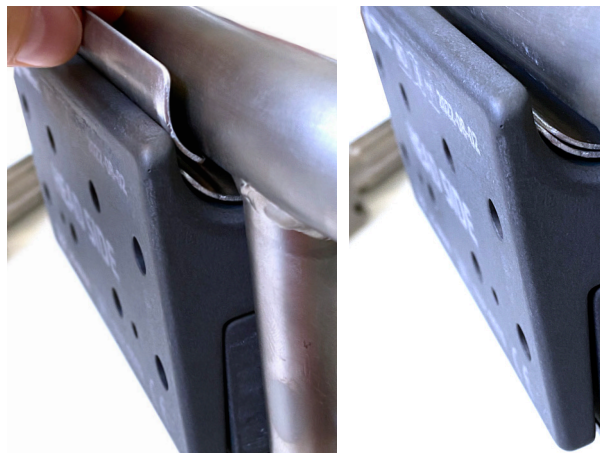

### 6.1.3 Einbau „Adapter Kit“ für Tragen Regular

#### Erforderliches Material

- 1 - 1 Inbusschlüssel 4 mm
- 2 - 1 Inbusschlüssel 6 mm
- 3 - 1 Schraubensicherung

#### Kopfseite

- 4 - 1 Obere Platte „A“
- 5 - 1 Untere Platte „A“
- 6 - 1 Gegenplatte „A“
- 7 - 2 Passscheiben mit 1 mm Stärke für Platten „Tirol Adapter Kit“
- 8 - 2 Zylinderkopfschrauben UNI 5931 A4/80 M5x25 mit Innensechskant.
- 9 - 2 Zylinderkopf-Stellschrauben UNI 59531 A4/80 M8x50 mit Innensechskant.
- 10 - 4 Senkkopfschrauben ISO 10642 A4/70 M6x16 mit Innensechskant.

#### Fußseite

- 11 - 1 Obere Platte „A“
- 12 - 1 Untere Platte „A“
- 13 - 1 Gegenplatte „A“
- 14 - 2 Passscheiben mit 1 mm Stärke für Platten „Tirol Adapter Kit“
- 15 - 2 Zylinderkopfschrauben UNI 5931 A4/80 M5x25 mit Innensechskant.
- 16 - 2 Zylinderkopf-Stellschrauben UNI 59531 A4/80 M8x50 mit Innensechskant.
- 17 - 4 Senkkopfschrauben ISO 10642 A4/70 M6x16 mit Innensechskant.

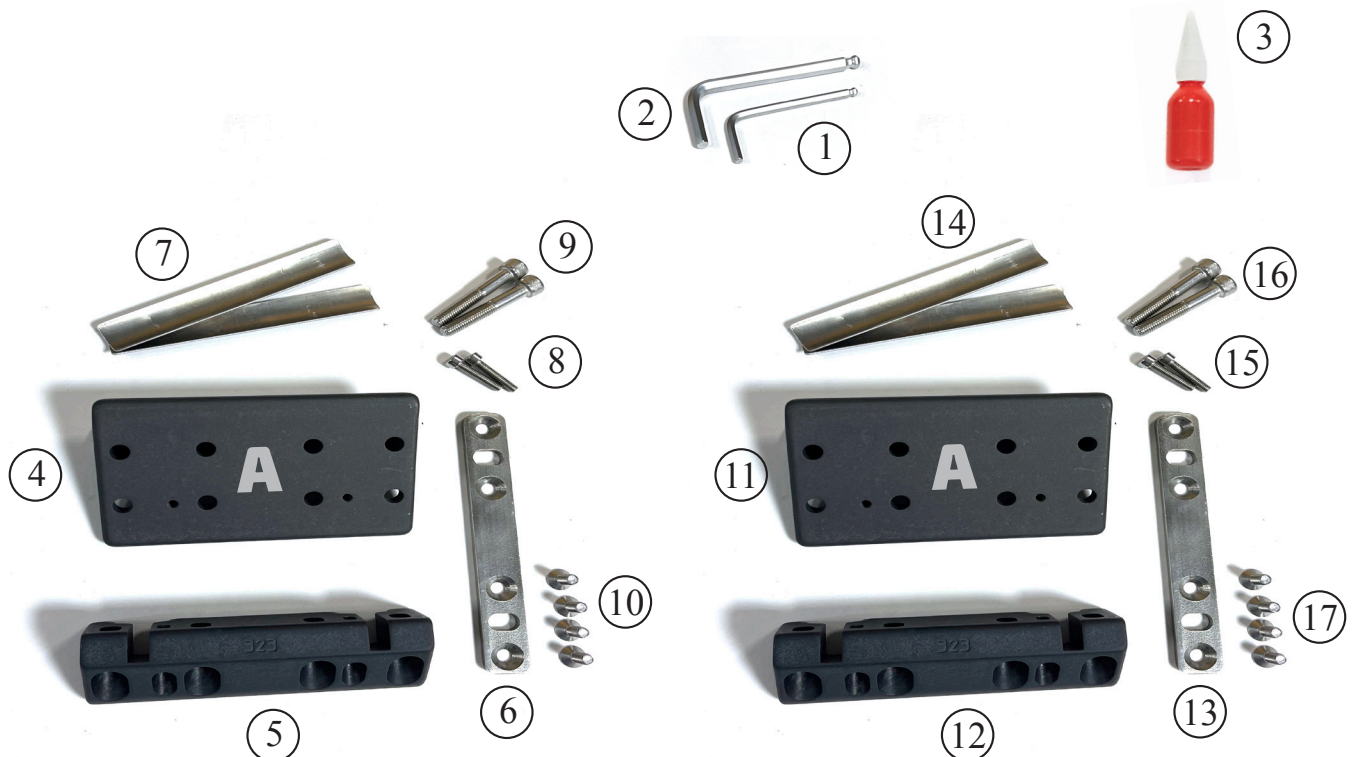

## Anleitung

Folgen Sie den gleichen Anweisungen wie bei der ABGESCHRÄGTEN Korbtrage, indem Sie 2 Platten „A“ anstelle von 1 Platte „A“ und 1 Platte „B“ anbringen.

## 7. TECHNISCHER SERVICE

### Technischer Kundendienst

Für den technischen Kundendienst an den Produkten wenden Sie sich bitte an den Technischen Kundendienst von Ferno S.r.l.

- Telefon: 800 501 711 (gebührenfreie Nummer für Italien)
- Telefon: (+39) 0516860028
- Fax: (+39) 0516861508
- Website: [www.ferno.it](http://www.ferno.it)

Für Informationen zur Verwendung der Vorrichtung Ferno S.r.l. und für das Planen von Schulungskursen für den korrekten Umgang mit der Vorrichtung wenden Sie sich bitte an den Kundenservice von Ferno S.r.l..

- Telefon: 800 501 711 (gebührenfreie Nummer für Italien)
- Telefon: (+39) 0516860028
- Fax: (+39) 0516861508
- E-Mail: [info.it@ferno.com](mailto:info.it@ferno.com)
- Website: [www.ferno.it](http://www.ferno.it)



### **VORSICHT**

**Nicht-Original-Ersatzteile und unsachgemäße Reparaturen können Schäden und/oder Verletzungen zur Folge haben. Verwenden Sie nur Original-Ersatzteile Ferno S.r.l. und wenden Sie sich ausschließlich an den Kundendienst von Ferno S.r.l.**



### **VORSICHT**

**Eine unbefugte Änderungen der Trage kann schwere Schäden, Verletzungen und/oder unvorhersehbare Funktionsprobleme verursachen. Die Trage auf keine Weise ändern oder umgestalten.**

## 8. GARANTIE

### 8.1. Garantiebedingungen

Die Ferno S.r.l. Produkte sind für einen Zeitraum von 24 Monaten ab dem, auf dem Lieferschein von Ferno S.r.l. angegebenen Datum als frei von Herstellungsfehlern garantiert.

Ferno S.r.l. leistet auf die Ersatzteile eine Garantie von 12 Monaten.

Während der Laufzeit der Garantie erfolgen die Reparatur und/oder der Austausch der aus nachgewiesenen fertigungstechnischen Gründen defekten Teile kostenlos, davon ausgenommen sind die Arbeitszeitkosten oder eventuelle Dienstreise-, Transport- und Verpackungskosten.

Von der Garantie ausgeschlossen sind alle Verbrauchsmaterialien oder Komponenten, die bei normalem Gebrauch des Produkts einem Verschleiß unterliegen, sowie alle Teile, die typischerweise einer Reibung durch Gleit- oder Rollfunktion ausgesetzt sind (Schmierstoffe, Gleitschuhe usw.) und Teile, die potenziell rost- oder korrosionsgefährdet sind.

Die Reparaturen werden im Firmensitz von Ferno S.r.l., Via Zallone 26 - 40066 Pieve di Cento (BO) von Fachtechnikern oder, nach Absprache mit dem Kundenservice von Ferno S.r.l., direkt beim Kunden vorgenommen.

Technische Eingriffe im Sitz des Kunden müssen preislich und zeitlich mit dem Unternehmen vereinbart werden und sehen einen Vergütungsbeitrag der entstandenen Kosten vor. Für Informationen über die Kosten der technischen Eingriffe wenden Sie sich bitte an die zuständige Abteilung von Ferno S.r.l.

Die von Ferno S.r.l. vorgenommenen Reparaturen werden für 6 Monate ab dem Zeitpunkt der Reparatur garantiert. Diese Garantie wird nur angewendet, wenn das Produkt gemäß den Vorschriften in der mit dem Produkt ausgelieferten Bedienungsanleitung verwendet wird.

Eine unsachgemäße und mangelnde Pflege führen zum Garantieverfall.

Die Garantiezeit läuft ab dem Versanddatum bzw. ab dem Datum, an dem das Produkt von Ferno S.r.l. in den Versand gebracht wurde. Die Versandkosten werden nicht von dieser Garantie abgedeckt. Ferno S.r.l. haftet nicht für Transportschäden oder Schäden, die durch eine unsachgemäße Verwendung des Produkts verursacht wurden.

Für Produkte, die kein Ferno S.r.l. Markenzeichen tragen, jedoch von Ferno S.r.l. verkauft wurden, besteht die ursprüngliche Garantie des Herstellers des jeweiligen Produkts. Ferno S.r.l. gewährt keine Verlängerung der Garantielaufzeit des Herstellers des jeweiligen Produkts. Ferno S.r.l. übernimmt keine Haftung für Produkte anderer Hersteller.

In folgenden Fällen wird keine Garantie geleistet:

- bei Nichtbeachtung der Gebrauchsanleitung;
- bei falscher oder unsachgemäßer Verwendung oder Handhabung;
- bei Eingriffen durch nicht autorisierte Personen an kritischen Komponenten zwecks Reparatur;
- bei Transportschäden aufgrund unsachgemäßer Verpackung bei Rücksendungen durch den Kunden;
- bei mangelnden vorbeugenden Kontrollen;
- wenn keine Original-Ersatzteile verwendet werden.

In Fällen, die nicht durch die Garantie abgedeckt sind, übernimmt Ferno S.r.l. keinerlei Transportkosten für die Zu- und Rücksendung des Produkts.

## 8.2 Haftungsbeschränkung

Resultiert ein Produkt als fehlerhaft, wird es Ferno S.r.l. reparieren oder ersetzen oder, nach eigenem Ermessen, den Kaufpreis rückerstatten.

In keinem Fall steht Ferno S.r.l. für einen Betrag ein, der den Verkaufspreis des Produkts überschreitet.

Der Käufer akzeptiert diese Bedingungen für alle Schadensformen und -arten. Ferno S.r.l. gewährt keine weiteren ausdrücklichen oder stillschweigenden Garantien, einschließlich stillschweigender Garantien der Marktgängigkeit oder Eignung für einen bestimmten Zweck, weder für seine eigenen Produkte noch für Produkte, die von anderen hergestellt wurden.

Bei Verstoß gegen die eingeschränkte Garantie müssen alle rechtlichen Schritte innerhalb eines Jahres ab dem Zeitpunkt eingeleitet werden, an dem die Zuwiderhandlung entdeckt wurde oder hätte entdeckt werden müssen.

Unter den folgenden Umständen wird die Garantie der gekauften Produkte nichtig und Ferno S.r.l. garantiert nicht für ihre Sicherheit:

- Wenn Aufkleber/Etiketten oder Schilder mit dem Markenzeichen des Herstellers und der Seriennummer oder Registernummer gelöscht oder entfernt wurden.
- Wenn an dem Produkt Änderungen, Reparaturen oder sonstige Eingriffe vorgenommen wurden, die nicht von Ferno S.r.l. und von nicht durch Ferno S.r.l. autorisiertem Personal durchgeführt wurden; dies mit Ausnahme unkritischer Teile, die ordnungsgemäß und in Übereinstimmung mit der Arbeitsanweisung installiert wurden.
- Wenn das Produkt nicht entsprechend den Anweisungen oder für andere als die vorgesehenen Zwecke verwendet wird.
- Wenn die Garantie aus den im Abschnitt 9.1 dargelegten Gründen verweigert wird.

Ferno S.r.l. kann keinesfalls für unmittelbare oder mittelbare Schäden haftbar gemacht werden, die durch Anwendungen verursacht wurden, die nicht den Anweisungen in der Gebrauchsanleitung und dem Verwendungszweck des Produkts entsprechen.

## 8.3 Garantieanträge

Wenn Sie ein Produkt erhalten, das Ihnen schadhaft erscheint, kontaktieren Sie bitte umgehend den Kundenservice von Ferno S.r.l.. Ein Mitarbeiter wird dem Kunden im Rahmen des Reklamationsverfahrens zur Seite stehen.

Vor der Zusendung eines Produkts an Ferno S.r.l. beim Kundenservice von Ferno S.r.l. die Genehmigung beantragen.

## 8.4 Reklamationen

Eventuelle Reklamationen sind dem Verkäufer oder Kundenservice von Ferno S.r.l. innerhalb von 5 Tagen nach Eingang der Ware oder nach dem Aufdecken des reklamierten Mangels mitzuteilen.

Reklamationen oder Beanstandungen bezüglich eines einzelnen Produkts befreien den Käufer nicht von der Verpflichtung, die anderen Produkte derselben Bestellung anzunehmen und zu bezahlen, sofern nicht anderweitig mit dem Verkäufer vereinbart.

## 8.5. Genehmigungen für Retouren

Kein Produkt wird ohne vorherige Befugnis durch Ferno S.r.l. angenommen.

Produkte, die aus kommerziellen Gründen oder aus Gründen, die nicht auf Konformitätsmängel des Produkts zurückzuführen sind, retourniert werden, werden erst nach einer Zustandsüberprüfung durch qualifiziertes Personal von Ferno S.r.l. akzeptiert.



## AUFZEICHNUNG DER INSTANDHALTUNGEN

Datum	Art der Instandhaltung	Instandhaltungstechniker

## AUFZEICHNUNG DER INSTANDHALTUNGEN

Datum	Art der Instandhaltung	Instandhaltungstechniker

*Gebrauchs- und Wartungsanleitung des Produkts, die notwendig für die sichere Verwendung, zum Erhalt der Leistungsfähigkeit und der Zuverlässigkeit des Produkts und zur Aufrechterhaltung der Gültigkeit der Garantie ist.*

## Rel.23022024Deutsch

### **Ferno S.r.l.**

Via Benedetto Zallone, 26  
40066 - Pieve di Cento (BO) - ITALY

Servicenummer (gebührenfrei)	800 501 711
Telefon	(+39) 0516860028
Fax	(+39) 0516861508
E-Mail	info.it@ferno.com
Website	www.ferno.it

### **Ferno s.r.l., Pieve di Cento, Zweigniederlassung in Savosa**

Via Tesserete, 67  
6942 - Savosa - SCHWEIZ

Telefon	+41 (0) 412596000
Mail	info.ch@ferno.com
Internet	www.ferno.-schweiz.ch